



HUNTER®



Bekleidung
für Hunde

Dog fashion



ONE SIZE
FITS ALL



∅ ↔
35 cm 10 cm

Hundeschal MALMÖ

Dog scarf | Echarpe pour chien | Bufanda para perros | Sciarpa per cani | Hundetørklæde

Polyacryl, weich und elastisch, modisches Accessoire und funktionaler Kälteschutz zugleich, bei 30°C waschbar | *Polyacrylic, soft and elastic, fashionable accessory and functional protection against the cold, washable at 30°C* | Polyacrylique, doux et élastique, à la fois accessoire de mode et protection contre le froid, lavable à 30°C | *Poliacrilico, suave y elástico, complemento moderno y protección funcional contra el frío, lavable a 30°C* | *Poliacrilico, morbido ed elastico, sia un accessorio alla moda sia una funzionale protezione dal freddo, lavabile a 30°C* | *Polyakryl, blød og elastisk, moderne tilbehør og samtidig funktional beskyttelse mod kulde, vaskbar ved 30°C*

beige | tan | beige | beige | beige

67320 

bordeaux | bordeaux | bordeaux | burdeos | bordò | bordeaux

67321 

grau | grey | gris | gris | grigio | grå

67322 

anthrazit | anthracite | anthracite | anthracita | anthracite | antracit

67323 

Passend für alle Hundegrößen

one size fits all





SUPER SOFT



Dreieckstuch NOLA

Triangular scarf | Foulard triangulaire | Bufanda triangular | Sciarpa triangolare | Trekantet torklæde

Musselin (Baumwolle), angenehm weich und leicht, charakteristische Struktur, bei 30°C waschbar | Muslin (Cotton), pleasantly soft and light, characteristic structure, washable at 30°C | Mousseline (Coton), agréablement douce et légère, structure caractéristique, lavable à 30°C | Muselina (Algodón), agradablemente suave y ligera, estructura característica, lavable a 30°C | Mussola (Cotone), piacevolmente morbida e leggera, struttura caratteristica, lavabile a 30°C | Musselin (Bomuld), behageligt blødt og let, karakteristisk struktur, vaskbar ved 30°C

blau | blue | bleu | azul | blu | blå

S 69569  M 69570 

L 69571 

grün | green | vert | verde | verde | grøn

S 69572  M 69573 

L 69574 

grau | grey | gris | gris | grigio | grå

S 69575  M 69576 

L 69577 

Angelegt wird das Baumwolltuch ganz einfach durch Verknoten der beiden Enden.

The cotton cloth is put on simply by knotting the two ends.

↔	■	
S	50 x 25 cm	3 Stck. pcs.
M	65 x 33 cm	3 Stck. pcs.
L	86 x 38 cm	3 Stck. pcs.

In Leinwandbindung gewebt, hat es die für Musselinstoffe so charakteristische Struktur, ist angenehm griffig, weich und leicht.

Woven in plain weave, it has the structure so characteristic of muslin fabrics, is pleasant to the touch, soft and light.



Bademantel für Hunde

Dog bathrobe



Das leichte Material des Bademantels ist extrem saugstark, unterstützt so ein schnelleres Trocknen des Hundefells und schützt vor Auskühlung. Egal ob nach einem regnerischen Spaziergang, einem Ausflug an den See oder dem Bad in der heimischen Wohnung – der Hundebademantel RIGA bewahrt zusätzlich Auto, Einrichtung und Menschen vor den Wasser- und Schlammtröpfchen, die durch ausgiebiges Schütteln so schnell verteilt werden, denn sowohl Hals und Rücken als auch Brust und Bauch des Hundes sind von dem weichen Frottee-Gewebe umhüllt.

Because the light material of the bathrobe is extremely absorbent, it supports faster drying of the dog's coat and protects against chilling. Whether after a rainy walk, a trip to the lake or a bath at home - the RIGA dog bathrobe also protects the car, furnishings and people from the drops of water and mud that are so quickly spread by extensive shaking, because the dog's neck and back as well as chest and belly are wrapped in the soft terry fabric.

- ✔ Aus besonders leichter und saugstarker Baumwolle
Made from particularly light and absorbent cotton
- ✔ Unterstützt schnelles Trocknen und schützt vor Auskühlen nach einem Bad
Supports quick drying and protects against cooling down
- ✔ Schützt nach einem Spaziergang z.B. Auto und Wohnung vor Verschmutzungen
Protects e.g. car and home from dirt after a walk
- ✔ Warmes und geborgenes Gefühl für den Hund
Warm and secure feeling for the dog
- ✔ Maschinenwaschbar bei 60 °C
Machine washable at 60 °C





altrosa | old pink | vieux rose | rosa viejo | rosa antico | gammel pink

30 69433  40 69434 

50 69435  60 69436 

70 69437 

grau | grey | gris | gris | grigio | grå

30 69428  40 69429 





50 69430  60 69431 

70 69432 

Hunde-Bademantel RIGA

Dog bathrobe | Hunde-Peignoir de bain pour chiens | Albornoaz para perro | Accappatoio per cani | Badekåbe til hunde

100% Baumwolle, besonders saugstark, trocknet und schützt vor Auskühlen, bequemer Tragekomfort, bei 60°C waschbar | 100% cotton, particularly absorbent, dries and protects against chilling, comfortable to wear, washable at 60 °C | 100% coton, particulièrement absorbant, sèche et protège du refroidissement, confortable à porter, lavable à 60°C | 100% algodón, especialmente absorbente, seca y protege contra el frío, cómodo de llevar, lavable a 60 °C | 100% cotone, particolarmente assorbente, asciuga e protegge dal freddo, comodo da indossare, lavabile a 60°C | 100% bomuld, særligt absorberende, tørrer og beskytter mod nedkøling, behagelig at have på, vaskbar ved 60°C

	Größe Size	Rückenlänge Back length	Halsumfang Neck size
	S	30 cm	40 cm
	M	40 cm	49 cm
	L	50 cm	58 cm
	XL	60 cm	68 cm
	XXL	70 cm	80 cm

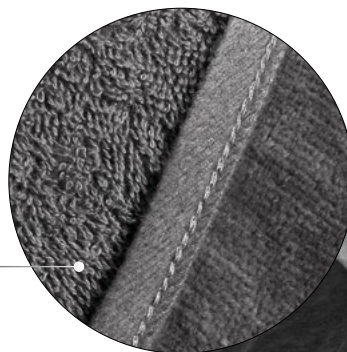

Besonders saugstark
Particularly absorbent

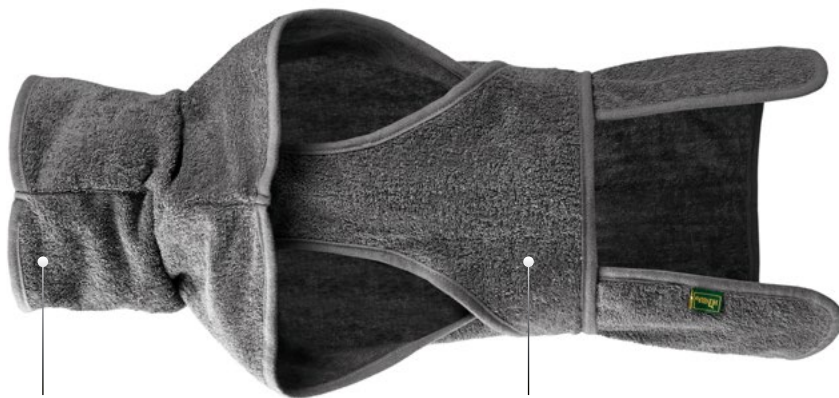

Besonders hoher Kragen
Extra high collar

Geschlossene Bauchseiteh
Closed belly area



Optionales Schließen durch Druckknopf unterhalb der Rute möglich

Optional fastening possible by press stud underneath the tail







Abgestimmtes Set aus Hundepullover & Mütze

Matching set of dog pullover & cap

- ✔ Warmes Strickpullover- und Mützenset für kalte Tage
Warm knitted jumper and hat set for cold days
- ✔ Pullover mit hohem, individuell umschlagbarem Halskragen und geschlossener Bauchseite
Jumper with high, individually foldable neck collar and closed belly side
- ✔ Mütze in Einheitsgröße
One-size-fits-all hat
- ✔ Hohe Elastizität für optimale Bewegungsfreiheit
High elasticity for optimum freedom of movement
- ✔ Mit recyceltem Polyester
With recycled polyester





SET Hundepullover & Mütze ODENSE

Dog pullover & cap | Pull-over pour chien & bonnet | Jersey para perros y gorra | Maglioncino per cani e berretto | Hundesweater & kasket

Polyester/Polyacryl, mit Recyclinganteil, besonders weich, langer Kragen zum individuellen Umschlagen, bei 30°C waschbar | *Polyester/polyacrylic, with recycled content, particularly soft, long collar for individual turn-up, washable at 30°C* | Polyester/polyacrylique, avec part de recyclage, particulièrement doux, long col à rabattre individuellement, lavable à 30°C | *Poliéster/poliacrílico, con contenido reciclado, especialmente suave, cuello largo con vuelta individual, lavable a 30°C* | Poliestere/poliacrilico, con contenuto riciclato, particolarmente morbido, colletto lungo da risvoltare individualmente, lavabile a 30°C | *Polyester/polyacryl, med genanvendt indhold, særligt blød, lang krave til individuel opsmøg, vaskbar ved 30°C*

beige/grün | tan/green | beige/vert | beige/verde | beige/verde | beige/grøn

25 203524  30 203525 

35 203526  40 203527 

45 203528  50 203529 

55 203530  60 203531 

creme/rosa | cream/light pink | crème/rose clair | crema/rosa pálido | crema/rosa | creme/lyserød

25 203532  30 203533 

35 203534  40 203535 

45 203536  50 203537 

55 203538  60 203539 

braun/blau | brown/blue | marron/bleu | marrón/azul | marrone/blu | brun/blå

25 203540  30 203541 

35 203542  40 203543 

45 203544  50 203545 

55 203546  60 203547 

65 203548  70 203549 

75 203550  80 203551 

↕	↔*	↔.
25	20 – 27 cm	33 – 41 cm
30	23 – 30 cm	38 – 46 cm
35	25 – 32 cm	42 – 50 cm
40	27 – 34 cm	46 – 54 cm
45	29 – 37 cm	48 – 56 cm
50	32 – 40 cm	52 – 60 cm
55	35 – 43 cm	56 – 64 cm
60	37 – 45 cm	59 – 67 cm
65	40 – 48 cm	63 – 71 cm
70	43 – 51 cm	67 – 75 cm
75	46 – 54 cm	70 – 78 cm
80	49 – 57 cm	74 – 82 cm



MIT RECYCLING ANTEIL

With recycled content



⇒	↔*	↔.
25	24 – 30 cm	33 – 41 cm
30	26 – 32 cm	38 – 46 cm
35	30 – 37 cm	42 – 50 cm
40	28 – 35 cm	46 – 54 cm
45	29 – 36 cm	48 – 56 cm
50	33 – 40 cm	52 – 60 cm
55	35 – 42 cm	56 – 64 cm
60	39 – 46 cm	59 – 67 cm



Hundepullover BIRKA

Dog pullover | Pull-over pour chiens | Jersey para perros | Maglioncino per cani | Hundesweater

Polyester, besonders weich, langer Kragen zum individuellen Umschlagen, bei 30°C waschbar | *Polyester, particularly soft, individually adjustable collar length, washable at 30°C* | Polyester, particulièrement doux, long col à rabattre individuellement, lavable à 30°C | *Poliéster, especialmente suave, cuello largo con vuelta individual, lavable a 30°C* | Poliestere, particolarmente morbido, collo lungo da risvoltare individualmente, lavabile a 30°C | *Polyester, særligt blødt, lang krave til individuel opsmøg, vaskbar ved 30°C*

rot | red | rouge | rojo | rosso | rød

25	203468	30	203469
35	203470	40	203471
45	203472	50	203473
55	203474	60	203475

graublau | grey blue | gris-bleu | gris azul | grigio blu | gråblå

25	203476	30	203477
35	203478	40	203479
45	203480	50	203481
55	203482	60	203483



Auch als passendes Hundespielzeug erhältlich!
Also available as a matching dog toy!



Hundepullover MALMÖ

Dog pullover | Pull-over pour chiens | Jersey para perros | Maglioncino per cani | Hundesweater

Polyacryl, Öffnung zum Befestigen einer Leine am Halsband, bei 30°C waschbar | Polyacrylic, hole for securing a leash to the collar, washable at 30°C | Polyacrylique, ouverture pour attacher une laisse au collier, lavable à 30°C | Poliacrílico, orificio para fijar la correa en el collar, lavable a 30°C | Poliacrilico, apertura per fissare il guinzaglio al collare, lavabile a 30°C | Polyakryl, åbning til fastgørelse af line på halsbåndet, vaskbar ved 30°C

beige | tan | beige | beige | beige | beige

25 62876 30 62877

35 62878 40 62879

45 62880 50 62881

bordeaux | bordeaux | bordeaux | burdeos | bordò | bordeaux

25 62882 30 62883

35 62884 40 62885

45 62886 50 62887

khaki | kaki | kaki | caqui | cachi | kaki

25 69499 30 69500

35 69501 40 69502

45 69503 50 69504

grau | grey | gris | gris | grigio | grå

25 66346 30 66347

35 66348 40 66349

45 66350 50 66351

anthrazit | anthracite | anthracite | anthracita | anthracite | antracit

25 66352 30 66353

35 66354 40 66355

45 66356 50 66357



⇒	↔	↔
25	18 – 30 cm	34 – 44 cm
30	26 – 34 cm	40 – 46 cm
35	28 – 38 cm	44 – 50 cm
40	32 – 42 cm	50 – 60 cm
45	34 – 46 cm	54 – 64 cm
50	36 – 50 cm	58 – 68 cm



Hundepullover FINJA

Dog pullover | Pull-over pour chiens | Jersey para perros | Maglioncino per cani | Hundesweater

Polyacryl, mit reflektierendem Garn, Öffnung zum Befestigen einer Leine am Halsband, bei 30°C waschbar | *Polyacrylic, with reflecting thread, hole for securing a leash to the collar, washable at 30°C* | Polyacrylique, avec fil réfléchissant, ouverture pour attacher une laisse au collier, lavable à 30°C | *Poliacrílico, con hilo reflectante, orificio para fijar la correa en el collar, lavable a 30°C* | *Poliacrílico, con filato riflettente, apertura per fissare il guinzaglio al collare, lavabile a 30°C* | *Polyakryl, med reflekterende garn, åbning til fastgørelse af line på halsbåndet, vaskbar ved 30°C*

d-blau | dark blue | bleu foncé | azul oscuro | blu scuro | mørkeblå

35	67867		40	67868	
45	67869		50	67870	
55	67871		60	67872	
65	67873				

braun | brown | marron | marrón | marrone | brun

35	67874		40	67875	
45	67876		50	67877	
55	67878		60	67879	
65	67880				



Auch für große Hunde – bis 65 cm Rückenlänge!

Also for large dogs - up to 65 cm back

↕	↔	↔
35	28 - 38 cm	44 - 50 cm
40	32 - 42 cm	50 - 60 cm
45	34 - 46 cm	54 - 64 cm
50	36 - 50 cm	58 - 68 cm
55	50 - 62 cm	60 - 80 cm
60	55 - 70 cm	64 - 90 cm
65	60 - 80 cm	66 - 100 cm





Reflektierendes Garn
reflective yarn



Regenmantel to go für Hunde

Rain coat for dogs



Weitenregulierbarer Kragen durch Gummizug
Width-adjustable collar with elastic band



Leichter, wasserabweisender Regenmantel für Hunde

Lightweight, water-repellent rain coat for dogs

Ansprechendes, Camouflage-Design in dezentem Silber

Attractive, camouflage design in subtle silver



Befestigung der Leine an Geschirr und Halsband möglich

Leash can be attached to harness and collar

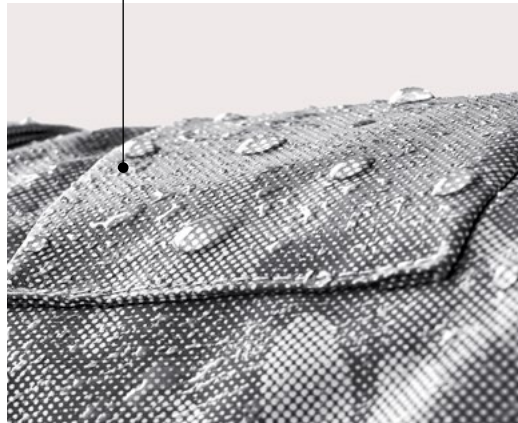

Mit integrierter Aufbewahrungstasche platzsparend verstaubar

With integrated space-saving storage bag



Sichtbarkeit bei schwierigen Verhältnissen durch komplett reflektierendes Material

Visibility in difficult conditions due to fully reflective material





Hunde-Regenmantel to go HUKA

Rain coat for dogs to go | Imperméable pour chiens to go | Impermeable para perros to go | Impermeabile per cani to go | Regnfrakke til hunde to go

Polyester, wasserabweisend, komplett reflektierend, weitenregulierbarer Bauchgurt mit Klettverschluss, weitenregulierbarer Kragen, elastische Fixiergummis an den Hinterläufen, mit Öffnungen zum Befestigen einer Leine am Halsband oder Geschirr, mit integriertem Transportbeutel inklusive Karabiner, bei 30°C waschbar | *Polyester, water-repellent, completely reflective, adjustable belly strap with Velcro fastener, adjustable collar, elastic fixation elastics on the hind legs, with openings for attaching a leash to the collar or harness, with integrated transport bag including carabiner, washable at 30°C* | Polyester, hydrofuge, entièrement réfléchissant, ceinture ventrale réglable en largeur avec velcro, col réglable en largeur, élastiques de fixation aux pattes arrière, avec ouvertures pour attacher une laisse au collier ou au harnais, avec sac de transport intégré, mousqueton inclus, lavable à 30°C | *Poliéster, hidrófugo, totalmente reflectante, correa ventral ajustable con cierre de velcro, collar ajustable, elásticos de fijación en las patas traseras, con aberturas para fijar una correa al collar o al arnés, con bolsa de transporte integrada que incluye mosquetón, lavable a 30°C* | Poliestere, idrorepellente, completamente riflettente, fascia addominale regolabile con chiusura in velcro, collare regolabile, elastici di fissaggio sulle zampe posteriori, con aperture per il fissaggio di un guinzaglio al collare o alla pettorina, con borsa di trasporto integrata con moschettone, lavabile a 30°C | *Polyester, vandafvisende, fuld refleks, justerbar mavebelte med velcrolukning, justerbar krave, elastiske fastgørelsesbånd på bagbenene, med åbninger til at fastgøre en snor til halsbåndet eller selen, med integreret transporttaske inklusive karabinhage, vaskbar ved 30°C*

silber | silver | argent | argenteo | argento | sølv

25	69438		30	69439	
35	69440		40	69441	
45	69442		50	69443	
55	69444		60	69445	
65	69446				

↕	↔*	↔.
25	20 – 38 cm	19 – 40 cm
30	30 – 40 cm	29 – 49 cm
35	26 – 42 cm	35 – 55 cm
40	30 – 56 cm	40 – 63 cm
45	32 – 58 cm	43 – 66 cm
50	34 – 60 cm	44 – 68 cm
55	36 – 72 cm	45 – 73 cm
60	38 – 74 cm	50 – 78 cm
65	40 – 76 cm	53 – 80 cm

Geschlossene Bauchseite

Closed belly side





Hunde-Regenmantel UPPSALA RAIN

Rain coat for dogs | Imperméable pour chiens | Impermeable para perros | Impermeabile per cani | Regnfrakke til hund

Polyester, wasserabweisend, reflektierend, weitenregulierbarer Bauchgurt mit Klettverschluss, weitenregulierbarer Kragen, Öffnung zum Befestigen einer Leine am Halsband, mit Transportbeutel, bei 30°C waschbar | Polyester, water-repellent, reflective, adjustable waist strap with velcro fastening, adjustable collar, hole for securing a leash to the collar, comes with transport bag, washable at 30°C | Polyester, hydrofuge, réfléchissant, sangle abdominale réglable en largeur avec fermeture velcro, col réglable en largeur, ouverture pour attacher une laisse au collier, avec sac de transport, lavable à 30°C | Poliéster, repelente al agua, reflectante, ancho de cinturón regulable con cierre de velcro, ancho de cuello regulable, orificio para fijar la correa en el collar, con bolsa de transporte, lavable a 30°C | Poliestere, etancheidrepellente, riflettente, cinturino regolabile in vita con chiusura a velcro, colletto regolabile, apertura per fissare il guinzaglio al collare, con sacca per il trasporto, lavabile a 30°C | Polyester, vandafvisende, reflekterende, vidderegulerbar maverem med borrelås, vidderegulerbar krave, åbning til fastgørelse af line på halsbåndet, med transportpose, vaskbar ved 30°C

rot | red | rouge | rojo | rosso | rød

30 66247 35 66248

40 66249 45 66250

50 66251 55 66252

60 66253 65 66254

schwarz | black | noir | negro | nero | sort

25 66258 30 66259

35 66260 40 66261

45 66262 50 66263

55 66264 60 66265

65 66266 70 66267

75 66268

XXL

⇒	↔*	↔.
25	18 – 38 cm	26 – 36 cm
30	20 – 44 cm	38 – 46 cm
35	26 – 54 cm	40 – 52 cm
40	28 – 58 cm	46 – 60 cm
45	30 – 58 cm	50 – 62 cm
50	32 – 60 cm	52 – 64 cm
55	34 – 70 cm	56 – 70 cm
60	34 – 72 cm	58 – 74 cm
65	34 – 74 cm	60 – 76 cm
70	36 – 78 cm	62 – 80 cm
75	38 – 83 cm	64 – 84 cm



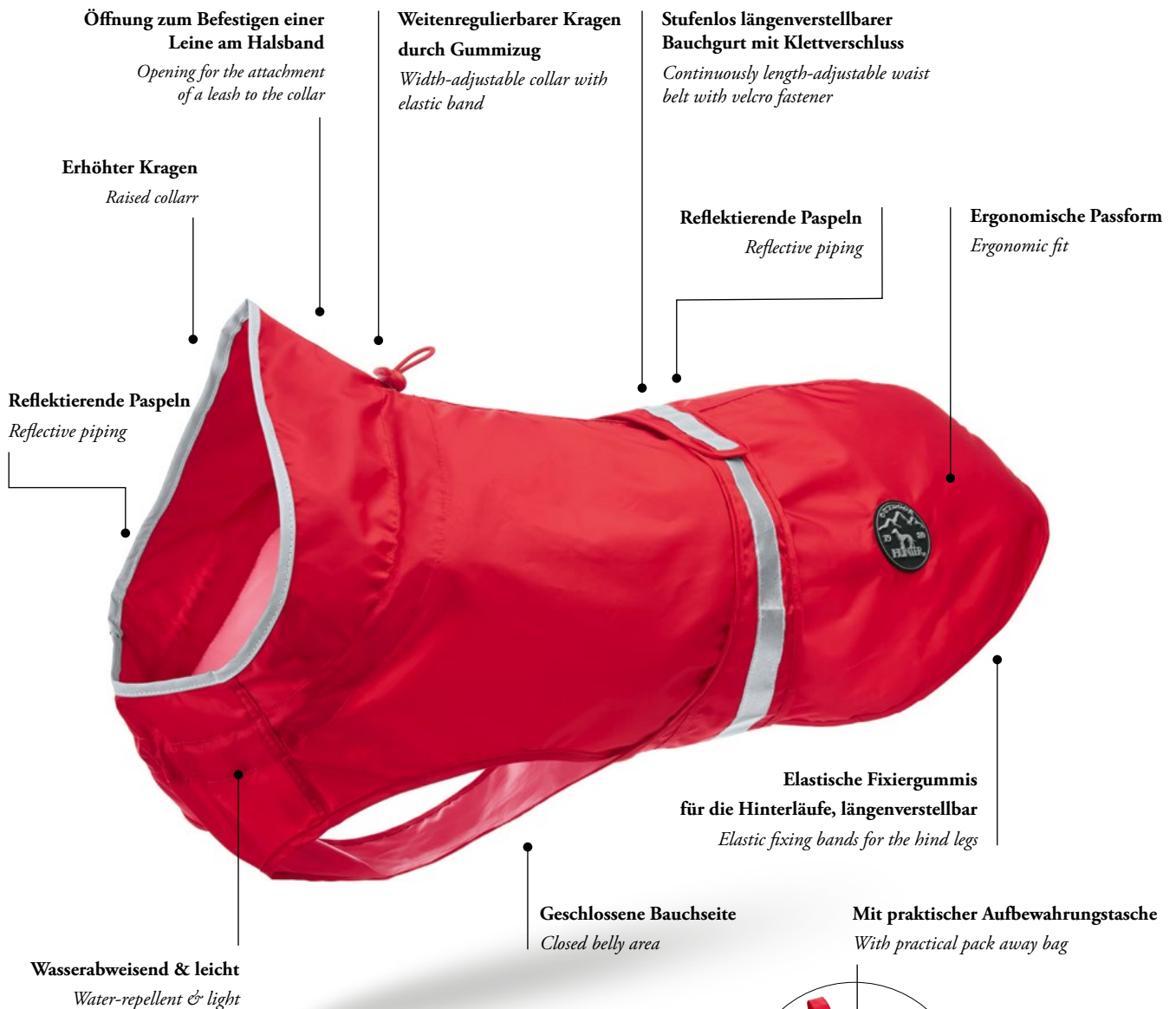

Leichtgewicht für raues Wetter

Lightweight for rough weather

Der ebenso schlichte wie praktische Hunde-Regenmantel UPPSALA RAIN erfüllt seinen Zweck und schützt den Hund jederzeit vor Regen, Wind und Schmutz. Mittels Gummizug kann die Kragenweite individuell reguliert werden. Ein stufenlos längenverstellbarer Bauchgurt mit Klettverschluss sowie eine elastische Schlaufe zur Fixierung an der Rute sorgen dafür, dass auch in Bewegung nichts verrutschen kann. Der Bauchgurt und der Kragen sind reflektierend, für optimale Sichtbarkeit auch bei schwierigen Sichtverhältnissen. Besonders praktisch: ist der Regenschauer vorüber, kann UPPSALA RAIN kurz abgetrocknet und platzsparend in der kleinen Aufbewahrungstasche verstaut werden. Die kleine Tasche passt in jede Hosen- oder Jackentasche und ist immer sofort zur Hand. Der Regenmantel ist bei 30 °C in der Maschine waschbar.

The UPPSALA RAIN dog raincoat, which is as simple as it is practical, fulfils its purpose and protects the dog from rain, wind and dirt at all times. The collar width can be individually adjusted by means of an elastic band. An infinitely variable length adjustable waist belt with Velcro fastener as well as an elastic loop for fixing to the rod ensure that nothing can slip even when the dog is moving. The belly strap and collar are reflective, for optimal visibility even in difficult visibility conditions. Especially practical: once the rain shower is over, UPPSALA RAIN can be dried briefly and stored in the small storage bag to save space. The small bag fits in every trouser or jacket pocket and is always immediately at hand. The raincoat is machine washable at 30 °C.

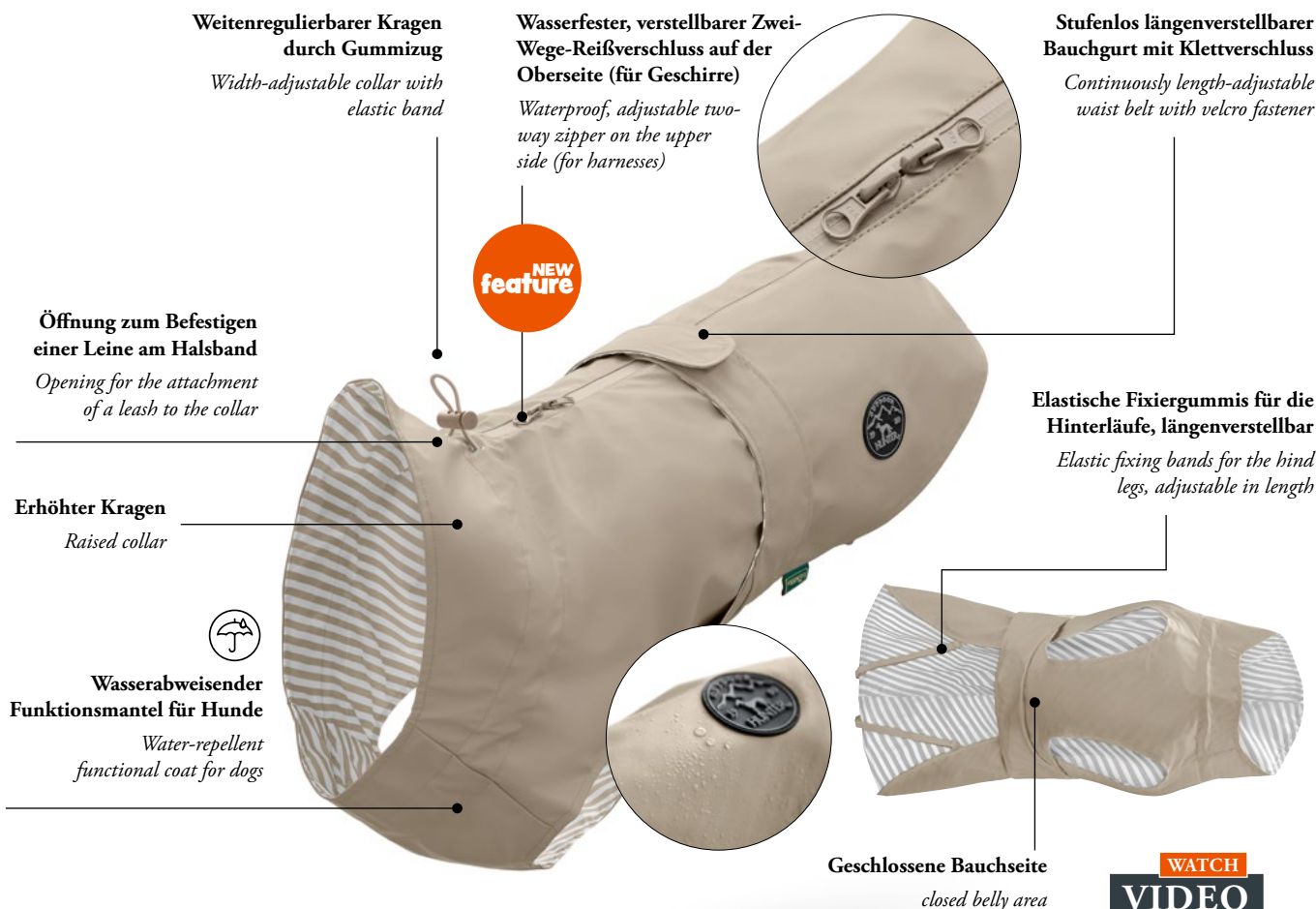

MILFORD

Gestatten, MILFORD! Er ähnelt dem klassischen Friesennerz und ist ebenso praktisch und funktional wie die »Menschen-Variante« des verlässlichen Must-Haves. Die besonderen Bedürfnisse von Vierbeinern wurden beim Design von MILFORD selbstverständlich berücksichtigt. So sorgen elastische Bänder an den Hinterläufen für einen perfekten Sitz des leichten Mantels, auch bei starken Windböen. Der empfindliche Hals sowie Rücken und Bauch des Hundes werden dank der ergonomischen Passform perfekt geschützt ohne die Bewegungsfreiheit einzuschränken. Geschlossen wird der Hunderegenmantel MILFORD im Handumdrehen und ganz individuell mittels breitem Klettband. Dieses wird auf dem Rücken verschlossen und kann ruckzuck angepasst werden wenn sich im Laufe des feuchtfröhlichen Spaziergangs herausstellt, dass MILFORD doch etwas zu weit oder zu eng sitzt. Das ansprechende, gestreifte Innenfutter aus glattem Polyesterstoff macht das Tragen des Mantels besonders angenehm - völlig gleich ob krauses oder glattes, kurzes oder langes Fell. Die Pflege des MILFORD-Mantels gestaltet sich denkbar einfach: Mit einem weichen, feuchten Tuch kann jeglicher Schmutz einfach abgewischt werden, sofern das nicht bereits der Regen auf ganz natürliche Art und Weise übernommen hat. Alternativ leistet die Waschmaschine bei 30 °C wertvolle Dienste, um die Farben wieder satt strahlen zu lassen. Ideal für Zwei- und Vierbeiner, die dem »Schmuddelwetter« die kalte Schnauze zeigen wollen!

Allow me, MILFORD! It resembles the classic oilskin jacket and is just as practical and functional as the »human version« of the reliable must-have. Of course, the special needs of four-legged friends were taken into account in the design of MILFORD. Elastic straps on the hind legs ensure that the lightweight coat fits perfectly, even in strong gusts of wind. Thanks to the ergonomic fit, the dog's sensitive neck, back and belly are perfectly protected without restricting freedom of movement. The dog rain coat MILFORD is closed in an instant and individually by means of a wide velcro strap. This is fastened on the back and can be adjusted in no time if it turns out during the course of a damp walk that MILFORD is a little too wide or too tight. The attractive striped lining made of smooth polyester fabric makes the coat particularly comfortable to wear - regardless of whether the dog's coat is curly or smooth, short or long. The MILFORD coat is very easy to care for: any dirt can simply be wiped off with a soft, damp cloth, provided the rain hasn't already done this naturally. Alternatively, the washing machine can be used at 30 °C to restore the colours to their full brilliance. Ideal for two-legged and four-legged friends who want to show the »muddy weather« the cold snout!

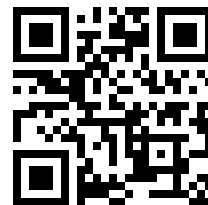





Hunde-Regenmantel MILFORD

Rain coat for dogs | Imperméable pour chiens | Impermeable para perros | Impermeabile per cani | Regnfrakke til hunde

Polyester, wasserfest, wasserfester und verstellbarer Zwei-Wege-Reißverschluss auf der Oberseite für Geschirre, weitenregulierbarer Bauchgurt mit Klettverschluss, weitenregulierbarer Kragen, Öffnung zum Befestigen einer Leine am Halsband, elastische Fixiergummis für die Hinterläufe, bei 30 °C waschbar | Polyester, water-proof, water-repellent and adjustable two-way zipper on the top side for harnesses, width-adjustable belly strap with velcro fastener, width-adjustable collar, opening for attaching a leash to the collar, elastic fixation rubbers for the hind legs, washable at 30 °C | Polyester, étanche, double fermeture zippée hydrofuge et ajustable sur la partie supérieure pour les harnais, sangle ventrale réglable avec fermeture velcro, collier réglable, ouverture pour attacher une laisse au collier, sangles de fixation élastiques pour les pattes arrière, lavable à 30 °C | Poliéster, impermeable, cremallera doble repelente al agua y ajustable en la parte superior para arneses, correa para el vientre ajustable con cierre de velcro, cuello ajustable, abertura para fijar una correa al cuello, correas de fijación elásticas para las patas traseras, lavable a 30 °C | Poliestere, impermeabile, cerniera bidirezionale idrorepellente e regolabile sulla parte superiore per pettorine, cinghia a pancia regolabile con chiusura in velcro, collare regolabile, apertura per il fissaggio di un guinzaglio al collare, cinghie elastiche di fissaggio per le zampe posteriori, lavabile a 30 °C | Polyester, vandtet, vandfast og indstillelig to-vejs lynlås på seletøjets overside, breddejusterbar linning med velcrolukning, breddejusterbar krave, åbning til fastgørelse af snor i kraven, elastiske elastikker til bagbenene, vaskbar ved 30 °C

XXL

gelb | yellow | jaune | amarillo | giallo | gul

25	69734	30	69735
35	69736	40	69737
45	69738	50	69739
55	69740	60	69741
65	69742	70	69743
75	69744	80	69745

orange | orange | orange | naranja | arancione | orange

25	204068	30	204070
35	204072	40	204074
45	204076	50	204078
55	204080	60	204082
65	204084	70	204086
75	204088	80	204090

⇒	⇔*	⇔.
25	20 – 38 cm	26 – 40 cm
30	22 – 40 cm	35 – 49 cm
35	26 – 42 cm	40 – 55 cm
40	30 – 56 cm	46 – 63 cm
45	32 – 58 cm	50 – 66 cm
50	34 – 60 cm	51 – 68 cm
55	36 – 72 cm	57 – 73 cm
60	38 – 74 cm	60 – 78 cm
65	40 – 76 cm	63 – 80 cm
70	42 – 78 cm	60 – 82 cm
75	44 – 84 cm	65 – 87 cm
80	46 – 86 cm	67 – 89 cm





blau | blue | bleu | azul | blu | blå

25	69746		30	69747	
35	69748		40	69749	
45	69750		50	69751	
55	69752		60	69753	
65	69754		70	69755	
75	69756		80	69757	

grün | green | vert | verde | verde | grøn

25	69661		30	69662	
35	69663		40	69664	
45	69665		50	69666	
55	69667		60	69668	
65	69669		70	69670	
75	69671		80	69672	

taupe

25	69673		30	69674	
35	69675		40	69676	
45	69677		50	69678	
55	69679		60	69680	
65	69681		70	69682	
75	69683		80	69684	



Der leichte, wasserabweisende Funktionsmantel

The lightweight, water-repellent functional coat

NORDBY



Leichter, wasserabweisender Funktionsmantel für Hunde

Lightweight, water-repellent functional coat for dogs

Weitenregulierbarer Kragen durch Gummizug

Width-adjustable collar with elastic band

Mit wärmendem Fleece-Innenfutter

With warming fleece lining

Wasserfester und verstellbarer Zwei-Wege-Reißverschluss für Geschirre

Water-repellent and adjustable two-way-zipper for harnesses

Mit hohem Halskragen und geschlossener Bauchseite

With high neck collar and closed belly side

Individuell einstellbarer, elastischer Bauchgurt

Individually adjustable, elasticated belly strap

Elastische Schlaufen für die Hinterläufe

Elasticated loops for the hind legs







**MIT SPEZIAL-PASSFORM
für Dackel, Mops & Bulldogge**

With special fit for dachshund, pug and bulldog



XXL

SPECIAL FIT

Hundemantel NORDBY

Dog coat | Manteau pour chiens | Abrigo para perros | Cappottino per cani | Hundefrakke

Polyester, wasserabweisend, wärmendes Fleece-Innenfutter, reflektierend, wasserfester und verstellbarer Zwei-Wege-Reißverschluss auf der Oberseite für Geschirre, weitenregulierbarer, elastischer Bauchgurt mit Klickverschluss, weitenregulierbarer Hals- und Rutenbereich, verlängerter Kragen, Öffnung zum Befestigen einer Leine am Halsband, elastische Fixiergummis für die Hinterläufe, bei 30°C waschbar | *Polyester, water-repellent, warming fleece lining, reflective, waterproof and adjustable two-way zip on the top for harnesses, adjustable, elasticated waist belt with click fastener, adjustable neck and tail area, extended collar, opening for attaching a lead to the collar, elasticated fixation straps for the hind legs, washable at 30°C* | Polyester, hydrofuge, doublure chaude en polaire, réfléchissant, fermeture éclair à double sens imperméable et réglable sur le dessus pour harnais, ceinture ventrale élastique réglable en largeur avec fermeture à clic, cou et queue réglables en largeur, col rallongé, ouverture pour fixer une laisse au collier, élastiques de fixation pour les pattes arrière, lavable à 30°C | *Poliéster, repelente al agua, forro polar cálido, reflectante, cremallera bidireccional impermeable y ajustable en la parte superior para los arneses, cinturón ajustable y elástico con cierre de clic, zona del cuello y de la cola ajustables, cuello alargado, abertura para fijar una correa al cuello, correas de fijación elásticas para las patas traseras, lavable a 30 °C* | Poliestere, idrorepellente, fodera in pile riscaldante, riflettente, impermeabile e regolabile, cerniera a due vie sulla parte superiore per le imbracature, cintura in vita regolabile ed elastica con chiusura a scatto, collo e coda regolabili, colletto allungato, apertura per il fissaggio di un guinzaglio al colletto, cinghie di fissaggio elastiche per le zampe posteriori, lavabile a 30° C | *Polyester, vandafvisende, varmende fleecesfor, reflekser, vandtæt og justerbar tovejs-lynlås foroven til seler, justerbar, elastisk taljebælte med klikspænde, justerbar hals- og haleparti, forlænget krave, åbning til fastgørelse af en snor i kraven, elastiske fastgørelsesremme til bagbenene, vaskbar ved 30°C*

↕	↔*	↔.
25	26 – 36 cm	30 – 50 cm
27,5	27 – 37 cm	31 – 51 cm
30	28 – 38 cm	33 – 53 cm
32,5	29 – 39 cm	35 – 56 cm
35	30 – 40 cm	37 – 58 cm
37	33 – 43 cm	39 – 60 cm
40	35 – 45 cm	41 – 62 cm
42,5	38 – 48 cm	44 – 66 cm
45	39 – 50 cm	47 – 68 cm
47,5	42 – 53 cm	50 – 72 cm
50	43 – 55 cm	53 – 76 cm
55	45 – 58 cm	56 – 79 cm
60	47 – 60 cm	60 – 83 cm
65	50 – 63 cm	64 – 88 cm
70	52 – 65 cm	69 – 92 cm
75	55 – 68 cm	72 – 97 cm
80	57 – 70 cm	77 – 101 cm

↕	↔*	↔.
33	26 – 36 cm	31 – 51 cm
36	29 – 39 cm	35 – 56 cm
40	32 – 42 cm	39 – 60 cm
45	34 – 45 cm	43 – 65 cm

↕	↔*	↔.
32	36 – 46 cm	39 – 59 cm
36	40 – 50 cm	43 – 65 cm
40	44 – 54 cm	47 – 68 cm
44	48 – 58 cm	51 – 71 cm





creme | cream | crème | crema | crema | creme

30	203407	32,5	203408
35	203409	37,5	203410
40	203411	42,5	203412
45	203413	47,5	203414
50	203415	55	203416
60	203417	65	203418

orange | orange | orange | naranja | arancione | orange

30	203419	32,5	203420
35	203421	37,5	203422
40	203423	42,5	203424
45	203425	47,5	203426
50	203427	55	203428
60	203429	65	203430

oliv | olive | olive | oliva | oliva | olivenfarvet

25	203431	27,5	203432
30	203433	32,5	203434
35	203435	37,5	203436
40	203437	42,5	203438
45	203439	47,5	203440
50	203441	55	203442
60	203443	65	203444
70	203445	75	203446
80	203447		



Dachshund

creme | cream | crème | crema | crema | creme

33	203484	36	203485
40	203486	45	203487

orange | orange | orange | naranja | arancione | orange

33	203488	36	203489
40	203490	45	203491

oliv | olive | olive | oliva | oliva | olivenfarvet

33	203492	36	203493
40	203494	45	203495



Pug & Bulldog

creme | cream | crème | crema | crema | creme

32	203496	36	203497
40	203498	44	203499

orange | orange | orange | naranja | arancione | orange

32	203500	36	203501
40	203502	44	203503

oliv | olive | olive | oliva | oliva | olivenfarvet

32	203504	36	203505
40	203506	44	203507

Wasserabweisender Puffermantel

Water-repellent buffer jacket

PAXSON

**Wasserfester und verstellbarer
Zwei-Wege-Reißverschluss
für Geschirre**

*Water-repellent and adjustable
two-way-zipper for harnesses*



**Mit wärmerer,
großzügiger Wattierung**

*With warming,
generous padding*

**Befestigung der Leine an
Geschirr und Halsband möglich**

*Leash can be attached to
harness and collar*



**Sichtbarkeit bei schwierigen
Verhältnissen durch
reflektierende Paspeln**

*Visibility in difficult
conditions thanks
to reflective piping*



**Wasserabweisender
Puffermantel für Hunde**

*Water-repellent puffer
coat for dogs*



**Individuell einstellbarer,
elastischer Bauchgurt**

*Individually adjustable,
elasticated belly strap*



**Elastische Schlaufen
für die Hinterläufe**

Elasticated loops for the hind legs



**Mit hohem Halskragen und
geschlossener Bauchseite**

*With high neck collar and
closed belly side*





**MIT SPEZIAL-PASSFORM
für Dackel, Mops & Bulldogge**

With special fit for dachshund, pug and bulldog

XXL



SPECIAL FIT

Hundemantel PAXSON

Dog coat | Manteau pour chiens | Abrigo para perros | Cappottino per cani | Hundefrakke

Polyester, wasserabweisend, großzügige, wärmende Wattierung, reflektierend, wasserfester und verstellbarer Zwei-Wege-Reißverschluss auf der Oberseite für Geschirre, weitenregulierbarer, elastischer Bauchgurt mit Klickverschluss, weitenregulierbarer Hals- und Rutenbereich, verlängerter Kragen, Öffnung zum Befestigen einer Leine am Halsband, elastische Fixiergummis für die Hinterläufe, bei 30°C waschbar | *Polyester, water-repellent, generous, warming padding, reflective, waterproof and adjustable two-way zip on the top for harnesses, adjustable, elasticated waist belt with click fastener, adjustable neck and tail area, extended collar, opening for attaching a lead to the collar, elasticated fixation straps for the hind legs, washable at 30°C* | Polyester, hydrofuge, rembourrage généreux et chaud, réfléchissant, fermeture éclair à double sens imperméable et réglable sur le dessus pour harnais, ceinture ventrale élastique réglable en largeur avec fermeture à clic, cou et queue réglables en largeur, col rallongé, ouverture pour attacher une laisse au collier, élastiques de fixation pour les pattes arrière, lavable à 30°C | *Poliéster, repelente al agua, acolchado generoso y cálido, reflectante, cremallera bidireccional impermeable y ajustable en la parte superior para los arneses, cinturón elástico ajustable con cierre de clic, zona del cuello y de la cola ajustables, cuello alargado, abertura para fijar una correa al cuello, correas de fijación elásticas para las patas traseras, lavable a 30 °C* | Poliestere, idrorepellente, imbottitura generosa e riscaldante, riflettente, impermeabile e regolabile, cerniera a due vie sulla parte superiore per le imbracature, cintura in vita regolabile ed elastica con chiusura a scatto, collo e coda regolabili, colletto allungato, apertura per il fissaggio di un guinzaglio al colletto, cinghie di fissaggio elastiche per le zampe posteriori, lavabile a 30°C | *Polyester, vandafvisende, generos, varmende polstring, reflekterende, vandtæt og justerbar tovejs-lynlås foroven til seler, justerbar, elastisk taljebælte med klikspænde, justerbar hals- og haleområde, forlænget krave, åbning til fastgørelse af en snor til kraven, elastiske fastgørelsesremme til bagbenene, vaskbar ved 30°C*

⇒	↔*	↔.
25	26 – 34 cm	30 – 50 cm
30	30 – 38 cm	34 – 54 cm
35	34 – 42 cm	38 – 59 cm
40	36 – 46 cm	41 – 62 cm
45	40 – 50 cm	46 – 68 cm
50	44 – 54 cm	51 – 74 cm
55	48 – 58 cm	56 – 79 cm
60	52 – 62 cm	61 – 84 cm
65	55 – 65 cm	65 – 89 cm
70	58 – 68 cm	69 – 93 cm
75	61 – 71 cm	73 – 97 cm
80	64 – 74 cm	77 – 101 cm
⇒	↔*	↔.
33	25 – 35 cm	34 – 54 cm
36	28 – 38 cm	36 – 57 cm
40	31 – 41 cm	39 – 60 cm
45	34 – 44 cm	42 – 63 cm
⇒	↔*	↔.
32	38 – 50 cm	41 – 62 cm
36	40 – 52 cm	45 – 67 cm
40	43 – 54 cm	49 – 70 cm
44	44 – 56 cm	53 – 76 cm



 Dachshund

taubenblau | dove blue | bleu pigeon | azul paloma | blu colomba | dueblå

30	203460	35	203461
40	203462	45	203463
50	203464	55	203465
60	203466	65	203467

karamell | caramel | caramelo | caramello | karamell

25	203448	30	203449
35	203450	40	203451
45	203452	50	203453
55	203454	60	203455
65	203456	70	203457
75	203458	80	203459

taubenblau | dove blue | bleu pigeon | azul paloma | blu colomba | dueblå

33	203512	36	203513
40	203514	45	203515
karamell caramel caramelo caramello karamell			
33	203508	36	203509
40	203510	45	203511

 Pug & Bulldog

taubenblau | dove blue | bleu pigeon | azul paloma | blu colomba | dueblå

32	203520	36	203521
40	203522	44	203523
karamell caramel caramelo caramello karamell			
32	203516	36	203517
40	203518	44	203519





Für regnerische und kühle Tage

For rainy and cool days

Der sportliche Hundemantel UPPSALA SOFTSHELL ist ideal geeignet für regnerische und kühle Tage. Das multifunktionale Softshell-Material schützt vor Wind und Regen während das Fleece-Innenfutter angenehm wärmt. Die geschlossene Bauchseite und die elastischen Fixiergummis für die Hinterläufe sorgen für einen perfekten Sitz, ganz unabhängig vom Körperbau des Hundes. Der Kragen des Hundemantels ist per Gummizug weitenregulierbar und mit einer Öffnung für den D-Ring eines Halsbandes ausgestattet. Der stufenlos verstellbare Bauchgurt mit Klickverschluss garantiert volle Flexibilität – und reflektierende Paspeln sorgen für gute Sichtbarkeit auch bei schwierigen Sichtverhältnissen. Bei 30 °C waschbar.

The sporty dog coat UPPSALA SOFTSHELL is ideal for rainy and cool days. The multifunctional Softshell material protects against wind and rain while the fleece lining keeps you warm. The closed belly side and the elastic fixing rubber for the hind legs ensure a perfect fit, regardless of the dog's physique. The collar of the dog coat can be adjusted by elastic band and is equipped with an opening for the D-ring of a collar. The continuously adjustable waist belt with click fastener guarantees full flexibility – and reflective piping ensures good visibility even in difficult visibility conditions. Washable at 30 °C.



SOFTSHELL

Hundemantel UPPSALA SOFTSHELL

Dog coat | Manteau pour chiens | Abrigo para perros | Cappottino per cani | Hundefrakke

Polyester, wasserabweisend, winddicht, wärmendes Fleece-Innenfutter, reflektierend, weitenregulierbarer Bauchgurt mit Klickverschluss, weitenregulierbarer Kragen, Öffnung zum Befestigen einer Leine am Halsband, elastische Fixiergummis für die Hinterläufe, bei 30°C waschbar | Polyester, water-repellent, windproof, warming fleece inner lining, reflective, adjustable waist strap with click closing, adjustable collar, hole for securing a leash to the collar, elasticated rubber loops for the hind legs, washable at 30°C | Polyester, hydrofuge, coupe-vent, doublure intérieure en polaire, réfléchissant, sangle abdominale réglable en largeur avec fermeture à clic, col réglable en largeur, ouverture pour attacher une laisse au collier, élastiques de fixation aux pattes arrière, lavable à 30°C | Poliéster, repelente al agua, resistente al viento, forro polar interior, reflectante, ancho de cinturón regulable on cierre de clic, ancho de cuello regulable, orificio para fijar la correa en el collar, goma de fijación elástica para patas traseras, lavable a 30°C | Poliestere, idrorepellente, antivento, imbottitura interna in pile, riflettente, cinturino regolabile in vita con chiusura a scatto, colletto regolabile, apertura per fissare il guinzaglio al collare, nastri elastici di fissaggio per le zampe posteriori, lavabile a 30°C | Polyester, vandafvisende, vindtæt, varmt fleecefor, reflekterende, viddereregulerbar maverem med kliklukning, viddereregulerbar krave, åbning til fastgørelse af line på halsbåndet, elastisk fikseringsgummi til bagbenene, vaskbar ved 30°C

schwarz | black | noir | negro | nero | sort

30	62944		35	62945	
40	62946		45	62947	
50	62948		55	62949	
60	62950				

XXL



⇒	↔*	↔.
30	22 – 40 cm	36 – 60 cm
35	26 – 42 cm	48 – 66 cm
40	30 – 56 cm	56 – 80 cm
45	32 – 58 cm	58 – 84 cm
50	34 – 60 cm	60 – 92 cm
55	36 – 72 cm	66 – 102 cm
60	38 – 74 cm	70 – 104 cm





**Hoher Kragen zum Wärmen
des Hundehalses**

High collar to warm the dog's neck

**Weitenregulierbarer Kragen
durch Gummizug**

*Width-adjustable collar with
elastic band*

Reflektierende Paspeln

Reflective piping

**Stufenlos längenverstellbarer
Bauchgurt mit Klickverschluss**

*Continuously length-adjustable
waist belt with click fastener*

**Öffnung zum Befestigen
einer Leine am Halsband**

*Opening for the attachment
of a leash to the collar*

**Herausknöpfbares,
wärmendes Fleece-
Innenfutter**

*Detachable, warm
fleece inner lining*

**Wasserabweisend &
kälteschützend**

*Water-repellent &
cold-protecting*

**Elastische Fixiergummis
für die Hinterläufe**

*Elastic fixing bands for
the hind legs*

Geschlossene Bauchseite

Closed belly area

Ergonomische Passform

Ergonomic fit



Volle Flexibilität mit herausnehmbarem Innenfutter

Full flexibility with removable lining

Der »2-in-1« Hundemantel UPPSALA kann dank herausknöpfbarem Innenfutter sowohl an sehr kalten Tagen als auch an etwas milderen Tagen genutzt werden. Das angenehm geschmeidige Obermaterial schützt vor Wind und Regen während das Fleece-Innenfutter angenehm wärmt. Die geschlossene Bauchseite und die elastischen Fixiergummis für die Hinterläufe sorgen für einen perfekten Sitz, ganz unabhängig vom Körperbau des Hundes. Der Kragen des Hundemantels ist per Gummizug weitenregulierbar und mit einer Öffnung für den D-Ring eines Halsbandes ausgestattet. Der stufenlos verstellbare Bauchgurt mit Klickverschluss garantiert volle Flexibilität – und reflektierende Paspeln sorgen für gute Sichtbarkeit auch bei schwierigen Sichtverhältnissen. Bei 30 °C waschbar.

The »2-in-1« dog coat UPPSALA can be used on very cold days as well as on milder days thanks to its removable lining. The pleasantly soft upper material protects against wind and rain while the fleece lining keeps you warm. The closed belly side and the elastic fixing straps for the hind legs ensure a perfect fit, regardless of the dog's physique. The collar of the dog coat can be adjusted by elastic band and is equipped with an opening for the D-ring of a collar. The continuously adjustable waist belt with click fastener guarantees full flexibility - and reflective piping ensures good visibility even in difficult visibility conditions. Washable at 30 °C.



Hundemantel UPPSALA

Dog coat | Manteau pour chiens | Abrigo para perros | Cappottino per cani | Hundefrakke

Polyester, wasserabweisend, herausknöpfbares, wärmendes Fleece-Innenfutter, reflektierend, weitenregulierbarer Bauchgurt mit Klickverschluss, weitenregulierbarer Kragen, Öffnung zum Befestigen einer Leine am Halsband, elastische Fixiergummis für die Hinterläufe, bei 30°C waschbar | *Polyester, water-repellent, removable, warming fleece inner lining, reflective, adjustable waist strap with click closing, adjustable collar, hole for securing a leash to the collar, elasticated rubber loops for the hind legs, washable at 30°C* | Polyester, hydrofuge, doublure intérieure en polaire détachable et chauffante, réfléchissant, sangle abdominale réglable en largeur avec fermeture à clic, col réglable en largeur, ouverture pour attacher une laisse au collier, élastiques de fixation aux pattes arrière, lavable à 30°C | *Poliéster, repelente al agua, forro polar interior abrigado extraíble con botón, reflectante, ancho de cinturón regulable on cierre de clic, ancho de cuello regulable, orificio para fijar la correa en el collar, goma de fijación elástica para patas traseras, lavable a 30°C* | Poliester, idrorepellente, imbottitura interna in pile sfoderabile, riflettente, cinturino regolabile in vita con chiusura a scatto, colletto regolabile, apertura per fissare il guinzaglio al collare, nastri elastici di fissaggio per le zampe posteriori, lavabile a 30°C | *Polyester, vandafvisende, varmt fleecefor, der kan knappes af, reflekterende, viddereregulerbar maverem med kliklukning, viddereregulerbar krave, åbning til fastgørelse af line på halsbåndet, elastisk fikseringsgummi til bagbenene, vaskbar ved 30°C*

2-IN-1

ZWISCHENGRÖSSEN

- mehr Auswahl für noch mehr Passgenauigkeit

Intermediate sizes - more choice for an even better

altrosa | old pink | vieux rose | rosa viejo | rosa antico | gammel pink

25	69949		27,5	69950	
30	69951		32,5	69952	
35	69953		37,5	69954	
40	69955		42,5	69956	
45	69957		47,5	69958	
50	69959		55	69960	
60	69961		65	69962	
70	69963		75	69964	
80	69965				



⇒	↔*	↔.
25	20 – 38 cm	30 – 40 cm
27,5	21 – 39 cm	33 – 50 cm
30	22 – 40 cm	36 – 60 cm
32,5	24 – 40 cm	42 – 63 cm
35	26 – 42 cm	48 – 66 cm
37,5	28 – 49 cm	52 – 73 cm
40	30 – 56 cm	56 – 80 cm
42,5	31 – 57 cm	57 – 82 cm
45	32 – 58 cm	58 – 84 cm
47,5	33 – 59 cm	59 – 88 cm
50	34 – 60 cm	60 – 92 cm
55	36 – 72 cm	66 – 102 cm
60	38 – 74 cm	70 – 104 cm
65	40 – 76 cm	72 – 112 cm
70	42 – 78 cm	74 – 118 cm
75	44 – 84 cm	76 – 124 cm
80	46 – 86 cm	78 – 128 cm

Jetzt in 17 Größen je Farbe

Mehr Auswahl am POS

*Available in 17 sizes per colour
More choice at the POS*



water-repellent and adjustable
wasserfester und verstellbarer
Zwei-Wege-Reißverschluss
für Geschirre*
two-way-zipper for harnesses*

NEW
feature



2-in-1

herausknöpfbares,
wärmendes Fleece-Innenfutter
detachable, warm fleece inner lining

khaki | kaki | kaki | caqui | cachi | kaki

25	69966		27,5	69967	
30	69968		32,5	69969	
35	69970		37,5	69971	
40	69972		42,5	69973	
45	69974		47,5	69975	
50	69976		55	69977	
60	69978		65	69979	
70	69980		75	69981	
80	69982				

taupe

25	62955		27,5	69939	
30	62956		32,5	69940	
35	62957		37,5	69941	
40	62958		42,5	69942	
45	62959		47,5	69943	
50	62960		55	62961	
60	62962		65	62963	
70	62964		75	62965	
80	62966				

schwarz | black | noir | negro | nero | sort

25	62967		27,5	69944	
30	62968		32,5	69945	
35	62969		37,5	69946	
40	62970		42,5	69947	
45	62971		47,5	69948	
50	62972		55	62973	
60	62974		65	62975	
70	62976		75	62977	
80	62978				

* Bei allen als **Neuheit** gekennzeichneten Artikeln.
For all items marked as **novelty**.



Mit wärmender Plüsch-Innenfütterung

With warming plush inner lining

Der sportliche Hundemantel UPPSALA COZY ist wasser- und windabweisend und ist mit seinem wärmenden Plüsch-Innenfutter eher für sehr kalte oder regnerische Tage geeignet. Die geschlossene Bauchseite und die elastischen Fixiergummis für die Hinterläufe (variabel in Position und Länge) sorgen für einen perfekten Sitz, ganz unabhängig vom Körperbau des Hundes. Der Kragen des Hundemantels ist per Gummizug weitenregulierbar. Neben einer Öffnung für den D-Ring eines Halsbandes, ist der Mantel dank wasserfestem und individuell verstellbarem Zwei-Wege-Reißverschluss auch für »Geschirrträger« ideal geeignet. Der stufenlos verstellbare Bauchgurt mit Klickverschluss garantiert volle Flexibilität – und reflektierende Paspeln sorgen für eine gute Sichtbarkeit auch bei schwierigen Sichtverhältnissen. Bei 30 °C waschbar.

The sporty dog coat UPPSALA COZY is water- and wind-repellent and with its warming plush lining is more suitable for very cold or rainy days. The closed belly side and the elastic fixing rubber for the hind legs (variable in position and length) ensure a perfect fit, regardless of the dog's physique. The collar of the dog's coat can be adjusted by elastic band. In addition to an opening for the D-ring of a collar, the coat is also ideally suited for »harness wearers« thanks to its waterproof and individually adjustable two-way zipper. The continuously adjustable waist belt with click fastener guarantees full flexibility - and reflective piping ensures good visibility even in difficult visibility conditions. Washable at 30 °C.



Hundemantel UPPSALA COZY

Dog coat | Manteau pour chiens | Abrigo para perros | Cappottino per cani | Hundefrakke

Polyester, wasserabweisend, wärmende Plüsch-Innenfutter, reflektierend, wasserfester und verstellbarer Zwei-Wege-Reißverschluss auf der Oberseite für Geschirre, weitenregulierbarer Bauchgurt mit Klickverschluss, weitenregulierbarer Kragen, Öffnung zum Befestigen einer Leine am Halsband, elastische Fixiergummis für die Hinterläufe, variabel in der Position und Länge, bei 30°C waschbar | *Polyester, water-repellent, warming plush lining, reflective, water-repellent and adjustable two-way zipper on the top side for harnesses, adjustable waist strap with click closing, adjustable collar, hole for securing a leash to the collar, elasticated rubber loops for the hind legs, position and length can be altered, washable at 30°C* | Polyester, hydrofuge, doublure intérieure chaude en peluche, réfléchissant, double fermeture zippée hydrofuge et ajustable sur la partie supérieure pour les harnais, sangle abdominale réglable en largeur avec fermeture à clic, col réglable en largeur, ouverture pour attacher une laisse au collier, élastiques de fixation aux pattes arrière, position et longueur variables, lavable à 30°C | *Poliéster, repelente al agua, relleno interior de felpa con efecto cálido, reflectante, cremallera doble repelente al agua y ajustable en la parte superior para arneses, ancho de cinturón regulable on cierre de clic, ancho de cuello regulable, orificio para fijar la correa en el collar, goma de fijación elástica para patas traseras, variable en posición y longitud, lavable a 30°C* | Poliestere, etancheidrorepellente, fodera in caldo peluche, riflettente, cerniera bidirezionale idrorepellente e regolabile sulla parte superiore per pettorine, cinturino regolabile in vita con chiusura a scatto, colletto regolabile, apertura per fissare il guinzaglio al collare, nastri elastici di fissaggio per le zampe posteriori, variabile in posizione e lunghezza, lavabile a 30°C | *Polyester, vandafvisende, varmende plysfor, reflekterende, vandfast og indstillelig to-vejs lynlås på seletøjets overside, vidderegulerbar maverem med kliklukning, vidderegulerbar krave, åbning til fastgørelse af line på Halsbåndet, elastisk fikseringsgummi til bagbenene, variabel i position og længde, vaskbar ved 30°C*

anthrazit/rot | anthracite/red | anthracite/rouge | anthracita/rojo | anthracite/rosso | antracit/rød

30	65428		35	65429	
40	65430		45	65431	
50	65432		55	65433	
60	65434				

anthrazit/petrol | anthracite/teal | anthracite/pétrole | anthracita/petróleo | anthracite/petrolio | antracit/petrol

30	65440		35	65441	
40	65442		45	65443	
50	65444		55	65445	
60	65446				

anthrazit/grau | anthracite/grey | anthracite/gris | anthracita/gris | anthracite/grigio | antracit/grå

30	65452		35	65453	
40	65454		45	65455	
50	65456		55	65457	
60	65458				

⇒	↔*	↔.
30	22 – 42 cm	33 – 62 cm
35	26 – 52 cm	42 – 75 cm
40	30 – 56 cm	51 – 88 cm
45	32 – 58 cm	54 – 92 cm
50	34 – 60 cm	57 – 97 cm
55	36 – 72 cm	62 – 108 cm
60	38 – 74 cm	66 – 114 cm

water-repellent and adjustable
 wasserfester und verstellbarer
 Zwei-Wege-Reißverschluss
 für Geschirre*
 two-way-zipper for harnesses

2-IN-1



⇒	↔*	↔.
35	26 – 52 cm	42 – 75 cm
40	30 – 56 cm	51 – 88 cm
45	32 – 58 cm	54 – 92 cm
50	34 – 60 cm	57 – 97 cm
55	36 – 72 cm	62 – 108 cm



2-in-1

herausknöpfbares, wärmendes Innenfutter
 detachable, warming inner lining

Hundemantel UPPSALA ALLROUNDER

Dog coat | Manteau pour chiens | Abrigo para perros | Cappottino per cani | Hundefrakke

Polyester, wasserabweisend, herausknöpfbares, wärmendes Innenfutter, reflektierend, wasserfester und verstellbarer Zwei-Wege-Reißverschluss auf der Oberseite für Geschirre, weitenregulierbarer Bauchgurt mit Klickverschluss, weitenregulierbarer Kragen, Öffnung zum Befestigen einer Leine am Halsband, elastische Fixiergummis für die Hinterläufe, variabel in der Position und Länge, bei 30°C waschbar | Polyester, water-repellent, removable, warming inner lining, reflective, water-repellent and adjustable two-way zipper on the top side for harnesses, adjustable waist strap with click closing, adjustable collar, hole for securing a leash to the collar, elasticated rubber loops for the hind legs, position and length can be altered, washable at 30°C | Polyester, hydrofuge, doublure intérieure détachable et chauffante, réfléchissant, double fermeture zippée hydrofuge et ajustable sur la partie supérieure pour les harnais, sangle abdominale réglable en largeur avec fermeture à clic, col réglable en largeur, ouverture pour attacher une laisse au collier, élastiques de fixation aux pattes arrière, position et longueur variables, lavable à 30°C | Poliéster, repelente al agua, forro interior abrigado extraíble con botón, reflectante, cremallera doble repelente al agua y ajustable en la parte superior para arneses, ancho de cinturón regulable on cierre de clic, ancho de cuello regulable, orificio para fijar la correa en el collar, goma de fijación elástica para patas traseras, variable en posición y longitud, lavable a 30°C | Poliester, etancheidrorepellente, rivestimento interno staccabile e riscaldante, riflettente, cerniera bidirezionale idrorepellente e regolabile sulla parte superiore per pettorine, cinturino regolabile in vita con chiusura a scatto, colletto regolabile, apertura per fissare il guinzaglio al collare, nastri elastici di fissaggio per le zampe posteriori, variabile in posizione e lunghezza, lavabile a 30°C | Polyester, vandafvisende, aftagelig, varmen-de foring, reflekterende, vandfast og indstillelig to-vejs lynlås på seletøjets overside, vidderegulerbar maverem med kliklukning, vidderegulerbar krave, åbning til fastgørelse af line på halsbåndet, elastisk fikseringsgummi til bagbenene, variabel i position og længde, vaskbar ved 30°C

anthrazit/rot | anthracite/red | anthracite/rouge | anthracita/rojo | anthracite/rosso | antracit/rød

35 66236 40 66237

45 66238 50 66239

55 66240

anthrazit/petrol | anthracite/teal | anthracite/pétrole | anthracita/petróleo | anthracite/petrolio | antracit/petrol

35 66827 40 66828

45 66829 50 66830

55 66831



Profi mit vollem Funktionsumfang

Pro with full range of functions

Der »2-in-1« Hundemantel UPPSALA ALLROUNDER ist wasser- und windabweisend und kann dank herausknöpfbarem, Innenfutter sowohl an sehr kalten Tagen als auch an etwas milderen Tagen genutzt werden. Das angenehm geschmeidige Obermaterial schützt vor Wind und Regen während das Fleece-Innenfutter angenehm wärmt. Die geschlossene Bauchseite und die elastischen Fixiergummis für die Hinterläufe (variabel in Position und Länge) sorgen für einen perfekten Sitz, ganz unabhängig vom Körperbau des Hundes. Der Kragen des Hundemantels ist per Gummizug weitenregulierbar. Neben einer Öffnung für den D-Ring eines Halsbandes, ist der Mantel dank wasserfestem und individuell verstellbarem Zwei-Wege-Reißverschluss auch für »Geschirrtäger« ideal geeignet. Der stufenlos verstellbare Bauchgurt mit Klickverschluss garantiert volle Flexibilität – und reflektierende Paspeln sorgen für eine gute Sichtbarkeit auch bei schwierigen Sichtverhältnissen. Bei 30 °C waschbar.

The »2-in-1« dog coat UPPSALA ALLROUNDER is water- and wind-resistant and can be used on very cold days as well as on milder days thanks to its removable lining. The pleasantly supple upper material protects against wind and rain while the fleece lining keeps you warm. The closed belly side and the elastic fixing bands for the hind legs (variable in position and length) ensure a perfect fit, regardless of the dog's physique. The collar of the dog coat can be adjusted by elastic band. In addition to an opening for the D-ring of a collar, the coat is also ideally suited for »harness wearers« thanks to its waterproof and individually adjustable two-way zip. The continuously adjustable waist belt with click fastener guarantees full flexibility - and reflective piping ensures good visibility even in difficult visibility conditions. Washable at 30 °C.



Hundemantel UPPSALA TREND

Dog coat | Manteau pour chiens | Abrigo para perros | Cappottino per cani | Hundefrakke

Baumwolle, wasserabweisend, trendiger Parkastil mit Lammfellimitat (Polyester) an der Innenseite, weitenregulierbarer Bauchgurt mit Klickverschluss, weitenregulierbarer Kragen, Öffnung zum Befestigen einer Leine am Halsband, elastische Fixiergummis für die Hinterläufe, variabel in der Position und Länge, bei 30°C waschbar | *Cotton, water-repellent, trendy parker design with lambskin imitation lining (Polyester), adjustable waist strap with click closing, adjustable collar, hole for securing a leash to the collar, elasticated rubber loops for the hind legs, position and length can be altered, washable at 30°C* | *Coton, hydrofuge, parka tendance avec imitation peau d'agneau (polyester) à l'intérieur, sangle abdominale réglable en largeur avec fermeture à clic, col réglable en largeur, ouverture pour attacher une laisse au collier, élastiques de fixation aux pattes arrière, position et longueur variables, lavable à 30°C* | *Algodón, repelente al agua, parka con imitación de piel de cordero (Poliéster) en el interior, ancho de cinturón regulable on cierre de clic, ancho de cuello regulable, orificio para fijar la correa en el collar, goma de fijación elástica para patas traseras, variable en posición y longitud, lavable a 30°C* | *Cotone, idrorepellente, stile parker con l'imitazione della pelle d'agnello (Poliestere) all'interno, cinturino regolabile in vita con chiusura a scatto, colletto regolabile, apertura per fissare il guinzaglio al collare, nastri elastici di fissaggio per le zampe posteriori, variabile in posizione e lunghezza, lavabile a 30°C* | *Bomuld, vandafvisende, trendy parkastil med imiteret lammeskind (Polyester) på indersiden, vidderegulerbar maverem med kliklukning, vidderegulerbar krave, åbning til fastgørelse af line på halsbåndet, elastisk fikseringsgummi til bagbenene, variabel i position og længde, vaskbar ved 30°C*

khaki | kaki | kaki | caqui | cachi | kaki

↕	↔	↔
30	22 – 40 cm	36 – 60 cm
35	26 – 42 cm	48 – 66 cm
40	30 – 56 cm	56 – 80 cm
45	32 – 58 cm	58 – 84 cm
50	34 – 60 cm	60 – 92 cm
55	36 – 72 cm	66 – 102 cm
60	38 – 74 cm	70 – 104 cm
65	40 – 76 cm	72 – 112 cm

30	66223		35	66224	
40	66225		45	66226	
50	66227		55	66228	
60	66229		65	66230	



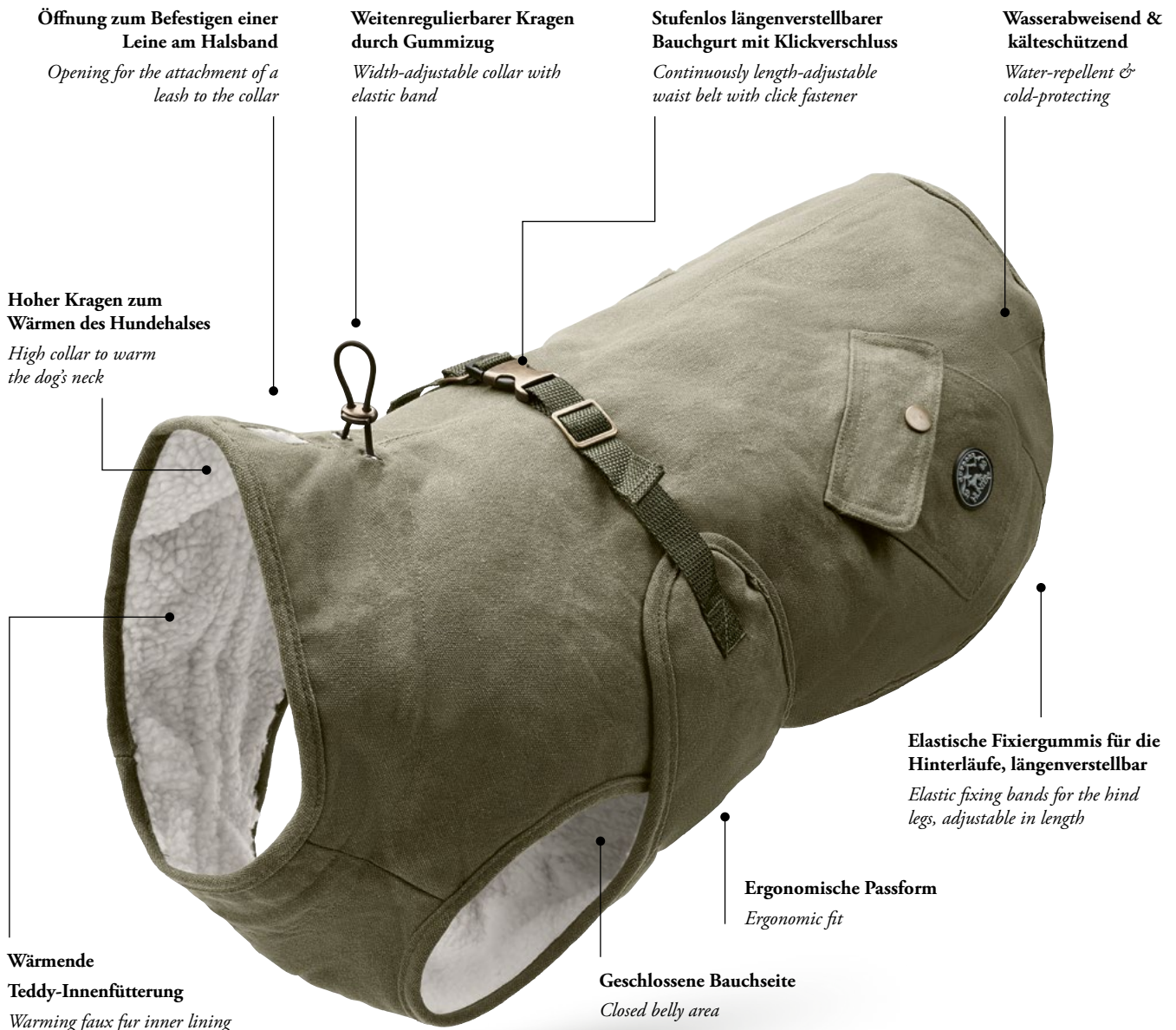

Der stylische Parka mit Teddy-Innenfutter

Pro with full range of functions

Der modische Hundemantel UPPSALA TREND mit innovativem Baumwoll-Material ist wasser- und windabweisend und ist mit seinem wärmenden Teddy-Innenfutter für kalte und leicht verregnete Tage geeignet. Die geschlossene Bauchseite und die elastischen Fixiergummis für die Hinterläufe (variabel in Position und Länge) sorgen für einen perfekten Sitz, ganz unabhängig vom Körperbau des Hundes. Der Kragen des Hundemantels ist per Gummizug weitenregulierbar und eine Öffnung für den D-Ring eines Halsbandes erleichtert das An- und Ableinen. Der stufenlos verstellbare Bauchgurt mit Klickverschluss garantiert volle Flexibilität – und modische Details runden das Gesamtbild harmonisch ab. Bei 30 °C waschbar.

The fashionable dog coat UPPSALA TREND with innovative cotton material is water and wind resistant and with its warming teddy lining is suitable for cold and slightly rainy days. The closed belly side and the elastic fixing bands for the hind legs (variable in position and length) ensure a perfect fit, regardless of the dog's physique. The collar of the dog's coat can be adjusted in width by means of an elastic band and an opening for the D-ring of a collar makes it easier to put it on and take it off. The continuously adjustable waist belt with click fastener guarantees full flexibility - and fashionable details round off the overall picture harmoniously. Washable at 30 °C.



suited for 1,25 m
**PASSEND
 FÜR 1,25 M**



Mantelstange

Coat rod | Barre de manteau | Barra de la vaina | Barra della guaina | Skede stang

Stahl, zur ansprechenden Präsentation von Hundebekleidung, geschwungene Form, einfache Handhabung, passend für 125 cm Rückwand | Steel, for attractive presentation of dog clothing, curved shape, easy handling, fits 125 cm back wall | Acier, pour une présentation attrayante des vêtements pour chiens, forme incurvée, manipulation simple, adapté au panneau arrière de 125 cm | Acero, para una presentación atractiva de la ropa del perro, forma curvada, fácil de manejar, se adapta a una pared trasera de 125 cm | Acciaio, per una presentazione attraente dell'abbigliamento per cani, forma curva, facile da maneggiare, si adatta alla parete posteriore di 125 cm | Stål, til attraktiv presentation af hundetøj, buet form, nem håndtering, passer til 125 cm bagveg

69304 



2-teilig, passend für 1,25 m Rückwand
 2-piece, suitable for 1.25 m rear wall

Magnet-Folie für Rückwände



Magnetic foil for back panels | Feuille magnétique pour les panneaux arrière | Lámina magnética para los paneles traseros | Lamina magnetica per i pannelli posteriori | Magnetisk folie til bagvægge

PVC, magnetische Folie, passend für 1,25 m Rückwand, edel anmutende Beton-Optik, einfache Handhabung | PVC, magnetic foil, suitable for 1.25 m rear wall, noble concrete look, easy handling | PVC, feuille magnétique, adaptée au mur arrière de 1,25 m, aspect béton noble, manipulation facile | PVC, lámina magnética, adecuada para la pared trasera de 1,25 m, aspecto de hormigón noble, fácil manejo | PVC, pellicola magnetica, adatta per parete posteriore di 1,25 m, aspetto nobile in cemento, facile da maneggiare | PVC, magnetfolie, velegnet til 1,25 m bagveg, elegant betonudseende, let at bruge

grau | grey | gris | gris | grigio | grå

68597 



 1 x 2 Stck. | pcs.  220 x 61,85 cm

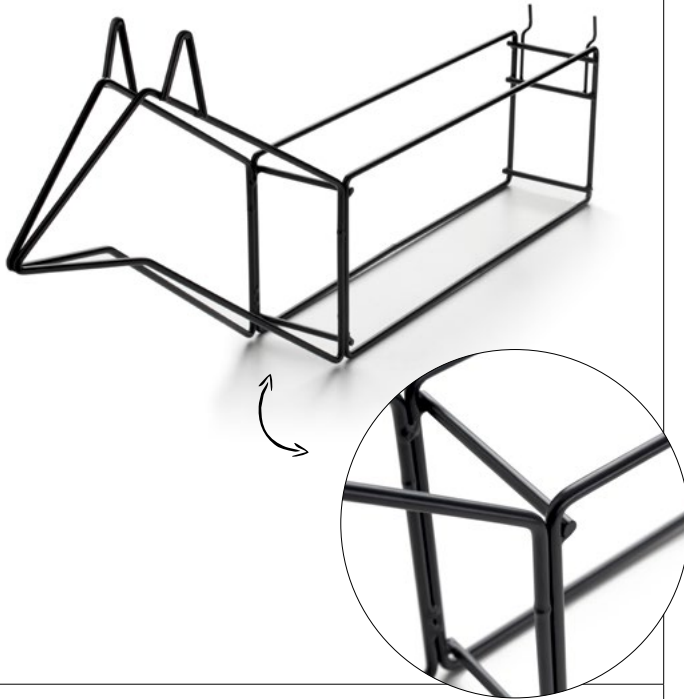

55 x 10 x 20 cm

Hundekorpus zur Bekleidungspräsentation

Dog carcass for clothing presentation | Corps de chien pour la présentation de vêtements | Carcasa de perro para presentación de ropa | Carcassa di cane per la presentazione dell'abbigliamento | Hundekadaver til præsentation af tøj

Stahl, zur anschaulichen Präsentation saisonaler Bekleidungs-Highlights, optimiert für Gr. 35 des HUNTER-Sortiments, einfache Handhabung, passend für alle Rückwand-Varianten (100 cm, 125 cm) | *Steel, for attractive presentation of seasonal clothing highlights, optimised for size 35 of the HUNTER range, easy to use, suitable for all back panel variants (100 cm, 125 cm)* | Acier, pour une présentation claire des points forts de la saison en matière de vêtements, optimisé pour la taille 35 de la gamme HUNTER, manipulation simple, adapté à toutes les variantes de panneaux arrière (100 cm, 125 cm) | *Acero, para una presentación vivida de las prendas más destacadas de la temporada, optimizado para la talla 35 de la gama HUNTER, fácil de manejar, adecuado para todas las variantes de pared trasera (100 cm, 125 cm)* | Acciaio, per una vivace presentazione dei capi di abbigliamento stagionali, ottimizzato per la taglia 35 della gamma HUNTER, facile da maneggiare, adatto a tutte le varianti di parete posteriore (100 cm, 125 cm) | *Stål, til levende præsentation af sæsonens tøjhøjdepunkter, optimeret til størrelse 35 i HUNTER-sortimentet, nem håndtering, passer til alle bagvægsvarianter (100 cm, 125 cm)*

69309 

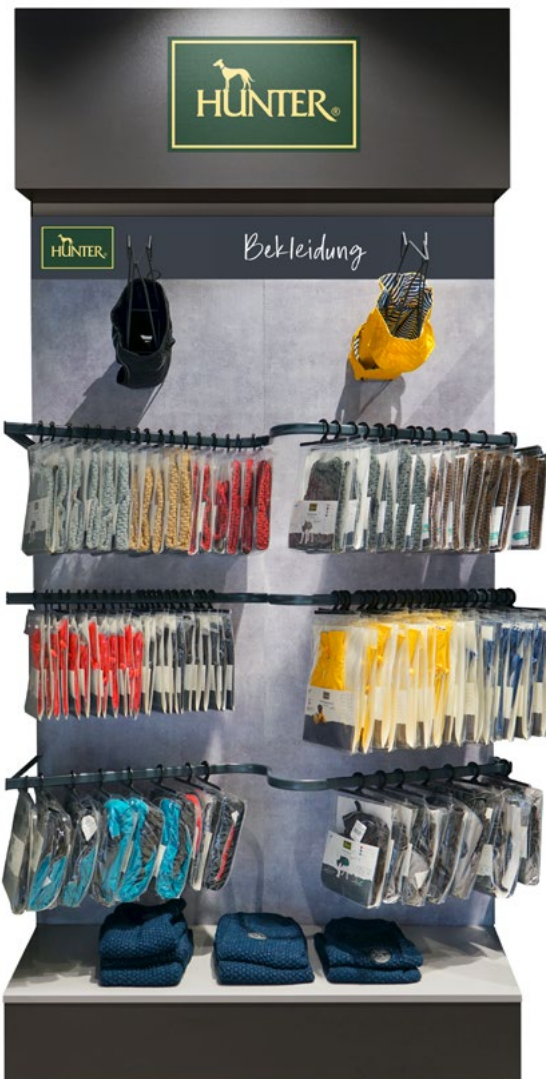

 Für die Lochwand geeignet
Suitable for the perforated wall

 Einfache Handhabung
Easy to use

 Minimalistisches Design
Minimalist design

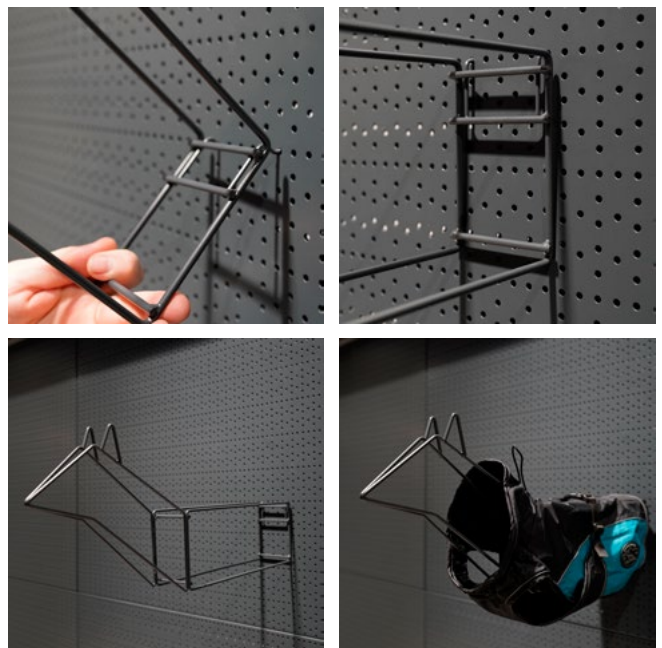



Verantwortung & Nachhaltigkeit

Klimaneutraler Katalogdruck und -versand



- Papier aus nachhaltig bewirtschafteten Wäldern und kontrollierten Quellen in Deutschland hergestellt
- PEFC-zertifiziert
- die beim Druck und weltweiten Versand entstehenden CO₂-Emissionen gleichen wir durch die Unterstützung wechselnder Projekte vollständig wieder aus

Ökostrom & E-Mobilität

Wir nutzen zu 100% zertifiziertem Ökostrom für die Energieversorgung der Leder-Manufaktur, der Verwaltung und des HUNTER Shop & Factory Outlets. Zudem wurde der Fuhrpark teilweise auf E-Mobilität umgestellt.

Produkte aus wiederverwerteten Materialien

Viele unserer Produkte wie Schlafplätze, Spielzeuge oder Gürteltaschen bestehen aus upgecyclten oder recycelten Materialien. Bei der Herstellung werden im Vergleich zu konventionellen Methoden wertvolle Ressourcen geschont.

Leder Liebe

Leder gilt als das älteste Recyclingprodukt der Welt. Es ist ein Abfallprodukt, für das wir einen Mehrwert schaffen, anstatt diesen zu vernichten. Als natürlicher Werkstoff ist es langlebig und reparabel, keine Fast-Fashion.



Soziales Engagement

Unter dem Motto »HUNTER hilft« kooperieren wir mit hilfsbedürftigen Vereinen, Tierheimen und Tierschutzorganisationen. Unter anderem unterstützen wir die Vereine »VITA Assistenzhunde« und »Leben & Lernen in Kenia«.



Ökologische Bienenhaltung

Hinter dem HUNTER Firmengebäude wurde ein ca. 1.000 m² großes Areal dem Wildwuchs überlassen, das heimischen Wildbienen, Hummeln und anderen Insekten wertvollen Lebensraum und Nahrung bietet. Zwei Bienenvölker produzieren seitdem zwei Mal im Jahr den leckeren HUNTER Honig.



Wir sind Mitglied der Klimainitiative der IHKs und der Wirtschaft in Ostwestfalen-Lippe

Klimaneutral bis 2030

Im April 2022 haben wir uns als einer der Erstunterzeichner der Klimainitiative »CO₂-neutral bis 2030« angeschlossen. Ambitioniertes Ziel: unter Berücksichtigung der Scopes 1 bis 3 wollen wir bis zum Jahr 2030 am gesamten Standort in Bielefeld klimaneutral wirtschaften.



Responsibility & Sustainability

Climate-neutral catalogue printing and mailing

- Paper produced from sustainably managed forests and controlled sources in Germany
- PEFC certified
- We fully compensate for the CO2 emissions caused by printing and worldwide shipping by supporting alternating projects



Products made from recycled materials

Many of our products, such as sleeping areas, toys and belt pouches, are made from upcycled or recycled materials. Compared to conventional methods, valuable resources are conserved during production.

Leather Love

Leather is considered the oldest recycled product in the world. It is a waste product for which we create added value instead of destroying it. As a natural material, it is durable and repairable, not fast fashion.



Social commitment

Under the motto »HUNTER helps«, we cooperate with associations, animal shelters and animal welfare organisations in need of help. Among others, we support the associations »VITA Assistenzhunde« and »Leben & Lernen in Kenia«.

Green electricity & e-mobility

We use 100% certified green electricity for the energy supply of the leather factory, the administration and the HUNTER Shop & Factory Outlet. In addition, the vehicle fleet has been partially converted to e-mobility.



Ecological beekeeping

Behind the HUNTER company building, an area of approx. 1,000 m² has been left to grow wild, providing valuable habitat and food for native wild bees, bumblebees and other insects. Ideal conditions to give honey bees a home as well. Since then, two bee colonies produce the delicious HUNTER honey twice a year.

Climate neutral by 2030

In April 2022, we became one of the first signatories of the climate initiative »CO2-neutral by 2030«. Ambitious goal: taking into account Scopes 1 to 3, we want to operate climate-neutral at the entire Bielefeld site by 2030.

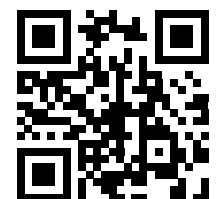





HUNTER INTERNATIONAL GMBH

Mittelbreite 5
Gewerbegebiet Niedermeyers Hof
33719 Bielefeld

fon +49 (0) 521 16399-500
fax +49 (0) 521 16399-555
mail info@hunter.de

www.hunter.de
b2b.hunter.de

Concept & Development

HUNTER »Marketing Content«

Photography

HUNTER International GmbH

Studio Röcken Fotografie / Film

Chiara Doveri Photography

Laura Szczypinski

Illustrations

Lydia Neuschmelting Illustration & Grafik

HUNTER Bekleidung für Hunde

00136 · HC240289

©2024



wasserabweisend | *water-repellent*



windabweisend | *wind-repellent*



wasserfest | *waterproof*



schützt vor Kälte | *protects against the cold*



reflektierend | *reflective*



mit USB-Ladekabel | *with USB charging cable*



mit LED | *with LED*



mit Geräusch | *with sound*



ohne Geräusch | *without sound*



mit Reißverschluss | *with zipper*



befüllbar mit Snacks | *can be filled with treats*



schwimmfähig | *buoyant*



kann die Zahnreinigung unterstützen |
can support good dental hygiene

60000: gelb markierte Art.-Nr. = Neuheit | yellow marked Art. no. = Novelty

⇌: Größe | Size, ⇄: Verstellmöglichkeit | Adjustabilities, ↔: Breite | Width

■: Format/ Abmessung | Format/ Dimension, Ø: Durchmesser | Diameter

▮: Menge | Quantity, ⇄: Verstellmöglichkeiten Hals | Adjustabilities neck

⇄: Verstellmöglichkeiten Bauch | Adjustabilities belly, #: Art.-Nr. | Art. no.

Änderungen hinsichtlich Farben, Materialien und Ausstattung sind ausdrücklich vorbehalten, da wir ständig bemüht sind – auch bei Produkten, die bereits im HUNTER Programm etabliert sind – Produktverbesserungen vorzunehmen. Außerdem können leichte Farbabweichungen – die drucktechnisch bedingt sind – auftreten.

Druckfehler/Irrtum vorbehalten.

We expressly reserve the right to any changes with regard to colours, materials and characteristics, since we continually strive for improvements even among those products which are already well-established in the HUNTER programme. Furthermore, it may be that slight differences in colour occur on account of technical printing procedures.

Misprints/errors excepted.

HUNTER. *feel* / LOVED!

HUNTER
Bekleidung für Hunde

00136
HC240289
©2024



HUNTER INTERNATIONAL GMBH
Mittelbreede 5 | 33719 Bielefeld | Germany
fon: +49 (0) 521 16399-500 | *fax:* +49 (0) 521 16399-555
info@hunter.de | www.hunter.de
b2b.hunter.de

#myhunter

